

# Inspirationen

FENSTER UND TÜREN  
FÜR NEUE PERSPEKTIVEN



 **PFISTERER®**

Mit Sicherheit die besseren Fenster

# Mehr als „nur“ Fenster und Türen

Fenster und Türen sind für uns so viel mehr als nur „zweckerfüllend“. Sie sind Gestaltungselemente, Designobjekte, sie sind Teile Ihrer Wohnkultur, sie bestimmen maßgeblich Ihren Wohlfühlfaktor zuhause, verwöhnen Ihre Augen und sorgen für ein ideales Raumklima.

Mit unserem Fenster- und Türenbuch möchten wir in erster Linie eines: Sie inspirieren.

Mit unseren Produkten werden wir Sie überzeugen.

Denn für Formschönheit, Langlebigkeit, hochwertige Materialien, beste Verarbeitungstechnologien und vor allem starken Service steht Pfisterer seit über 30 Jahren.

Wir freuen uns darauf, Sie in unserem Schauraum in St. Johann begrüßen zu dürfen! Hier erleben Sie unsere Fenster und Türen hautnah – und auch unsere Beratungsteams stehen Ihnen gerne zur Verfügung.

Viel Vergnügen mit unseren „Inspirationen“ – tauchen Sie ein in die Welt des Gestaltens mit Fenstern und Türen!

v. l. n. r.  
Pfisterer Thomas  
Pfisterer Rudolf  
Pfisterer Markus



## Inhalt

4	Designen mit Fenstern
6	Fühlbare Qualität
8	Architektur
10	Farbenspiele
12	Zeigen Sie Größe
14	Designobjekt Fensterbank
16	Fenster & Terrassentüren von Pfisterer
18	MyUnity Designfenster
24	Die Klassiker von Pfisterer
34	Natur pur: Holzfenster von Pfisterer
46	Balkon- & Terrassentüren
54	Wohlfühl daheim
56	Sicherheit daheim
58	Farben & Dekore
59	Glas kann mehr
60	Energie sparen
62	Design im Griff
64	Licht & Schatten
66	Integrierte Sonnenschutzsysteme
68	Integrierter Sonnen- & Insektenschutz
70	Home, smart home!
72	Willkommen daheim!
74	Bündige Optik
76	Starke Fenster. Starker Service.
78	Ihr Partner beim Neubau
79	Ihr Partner beim Sanieren
80	Qualität made in St. Johann
81	Unsere Garantieleistungen
82	Profile auf einen Blick

# Designen mit Fenstern

FENSTER SIND DIE AUGEN DES HAUSES.  
Schärfen Sie Ihren Blick für das Designobjekt  
Fenster – lassen Sie sich inspirieren!



# Fühlbare Qualität

WELCHES MATERIAL PASST ZU IHNEN?

- KUNSTSTOFF** DER PREISBEWUSSTE, LANGLEBIGE TYP  
Wer auf ein perfektes Preis-Leistungs-Verhältnis sowie optimalen Wärmeschutz Wert legt und stabile, sichere Fenster möchte, ist mit unseren Kunststofffenstern, designt im klassischen Weiß, bestens beraten.
- KUNSTSTOFF/  
ALUMINIUM** DER WIDERSTANDSFÄHIGE, VIELSEITIGE TYP  
Die Kombination aus Kunststoff und Aluminium besticht durch besondere Witterungsbeständigkeit und sensationelle Gestaltungsvielfalt: Mittels Dekorfolien sind besonders viele Farben und auch edle Holzoptik möglich.

**HOLZ** DER ÖKOLOGISCHE, GEDIEGENE TYP  
Der nachwachsende Rohstoff erzeugt ein besonders naturnahes Wohngefühl. Der lebendige Werkstoff vermittelt auf einzigartige Weise Behaglichkeit und Wärme. Holzfenster sind bei entsprechender Pflege langlebige Bauelemente und bieten eine große Vielfalt hinsichtlich Formen und Farben. Wer einen geringeren Pflegeaufwand möchte, kann mit Dekoren in anderen Materialien eine Optik erzielen, die dem natürlichen Rohstoff täuschend ähnlich ist.

**ALUMINIUM** DER ROBUSTE, LANGLEBIGE TYP  
Aluminium besticht durch Witterungsresistenz, Formstabilität und lange Lebensdauer. Diese robusten Fenster brauchen zudem wenig Pflege und bieten eine große Gestaltungsvielfalt, da sie sich bei der Herstellung leicht einfärben lassen.



**PURISTISCH**  
Klare Formensprache für moderne Architektur, großzügige Glasflächen prägen die Optik.



**ZEITGEMÄSS**  
Wohlfühlatmosfera für Familien: Die Fenster punkten mit sympathischem, gemütlichem Ambiente – und mit vielfältigsten Gestaltungsvarianten von elegant bis verspielt.



**KLASSISCH**  
Traditionelles Design für alle, die es gemütlich lieben: Zeitlos und elegant harmonieren die Fenster mit dem Baustil und vermitteln heimeligen Komfort.

# Architektur

**DAS FENSTER DESIGN MIT**  
Die Fassade ist „das Gesicht“ Ihres Hauses, sie verleiht dem Gebäude seinen Charakter. Formensprache und Design der Fenster haben am ästhetischen Gesamtbild einen wesentlichen Anteil. Machen Sie das Fenster mit all seinen Facetten zum Designobjekt, ganz nach Ihren individuellen Ansprüchen.  
In welcher architektonischen Formensprache fühlen Sie sich zuhause?

**PURISTISCHER STIL:** geradlinig, schnörkelloser Stil, klare Linien  
**ZEITGEMÄSSER STIL:** modern, unkompliziert und familientauglich  
**KLASSISCHER STIL:** verspielt-romantisch, gediegen und zeitlos



FENSTERFARBE ALS GESTALTUNGSELEMENT DER FASSADE  
 Fenster sind Blickfang und Designobjekt. Nicht nur die Formgebung der Fenster, auch das Farbenspiel trägt zum Aussehen des Hauses bei. Sollen die Farben im Kontrast zur Fassade stehen oder ins Gesamtbild stimmig eingebunden sein? Lieben Sie zeitlos-elegante Nuancen, dezent-harmonische oder fröhlich-bunte verspielte Farben? Von ... bis ist alles möglich und vor allem von einem abhängig: von Ihrem persönlichen Geschmack.

# Farben- spiele



Ihr Fenster Ton in Ton mit der Fassadenfarbe oder als bewusster Kontrast und Blickfang.

## DAS FENSTER ALS DESIGNOBJEKT IM INNENRAUM



Der Klassiker in Weiß      Farbenfrohe Lebensfreude      Edles Holzdekor      Natürlich schön: Echtholzfenster in verschiedenen Farben

INNENDESIGN  
 Beziehen Sie in die Designs Ihrer Innenräume die Farbvielfalt der Fenster mit ein!

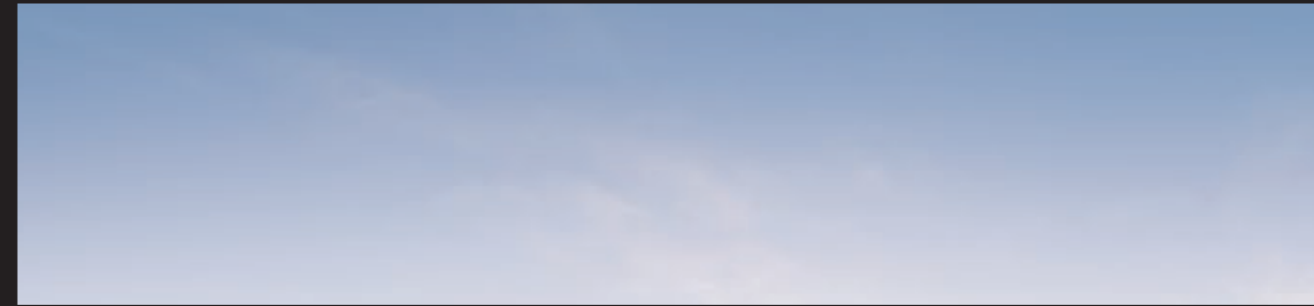
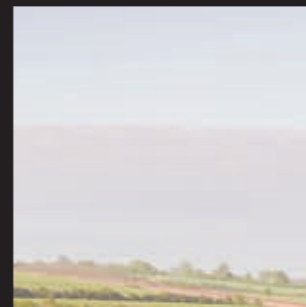
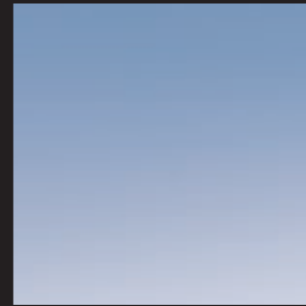
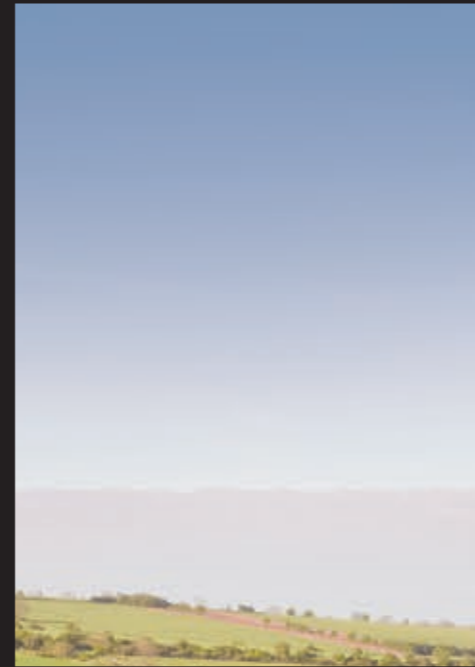
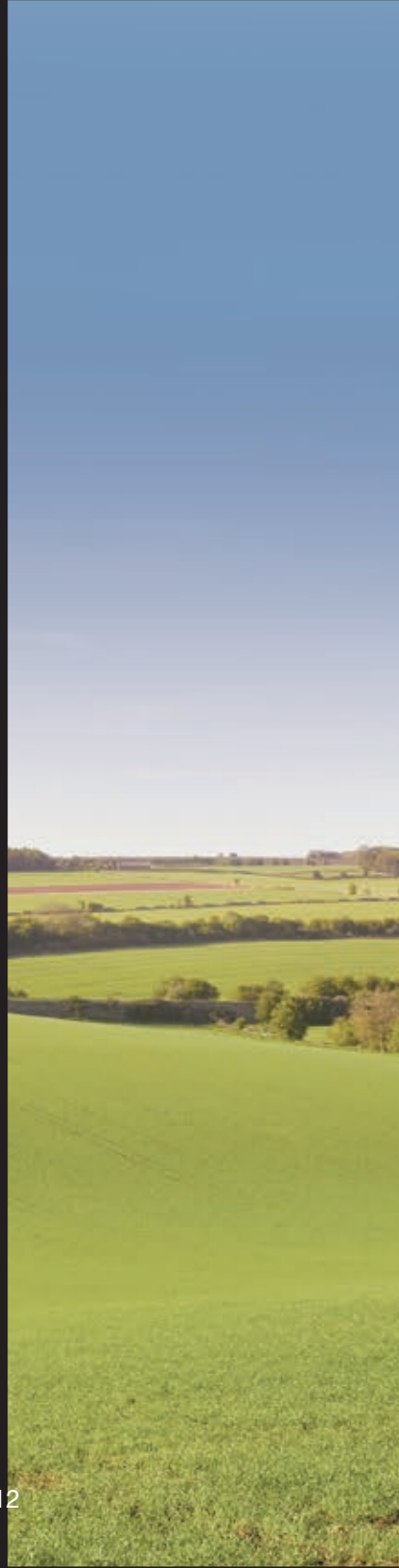

# Zeigen Sie Größe

FORMEN UND FORMATE PRÄGEN DIE OPTIK IHRES HAUSES  
Fenster gewähren Ein- und Ausblicke. Wie viel möchten Sie sehen, was möchten Sie preisgeben? Lieben Sie die Weite, möchten Sie Ihren Wohnraum durch großzügige Fensterflächen fast mit der Natur verschmelzen lassen oder möchten Sie eher eine heimelige, intime Atmosphäre erzeugen? Lassen Sie die verschiedenen Formen und Größen auf sich wirken!



# Designobjekt Fensterbank

Sie wird bei der Planung oft wie ein Stiefkind behandelt und spielt doch eine wesentliche Rolle: Welchen Zweck soll Ihre Fensterbank erfüllen? Soll sie ein einladender Platz zum Träumen werden oder durch dezentes, schlankes Design überzeugen? Möchten Sie üppige Blumenfenster gestalten oder soll die Fensterbank am besten gar nicht auffallen?

## MATERIALIEN

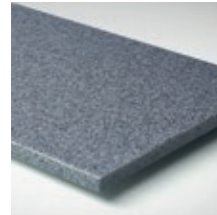

Naturstein, z. B. edler Marmor oder Granit



Kunststein mit verschiedenen Dekoren und Farbvarianten

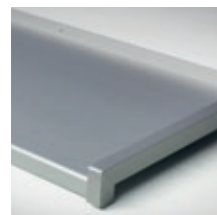

Blech, pulverbeschichtet und in vielen beliebigen Farben



Beschichteter Holzwerkstoff

Hinsichtlich der Materialien und Farbgebung sind für außen und innen flexible und vielseitige Gestaltungen möglich.

## FENSTERBANK AUSSEN

Fenster, Fassade, Sonnenschutz und Außenfensterbank sollten perfekt aufeinander abgestimmt sein. Neben der optischen Wirkung dient die äußere Fensterbank vor allem dem Witterungsschutz: Sie soll das Oberflächenwasser von Fenster und Fassade kontrolliert ableiten und Wassereintritt dauerhaft verhindern. Wir empfehlen eine wannenförmige Außenfensterbank. Bei nicht schlagregendichten Systemen ist eine zweite Dichtungsebene unbedingt notwendig. Die Montage der Außenfensterbank ist grundsätzlich vor, während und nach der Anbringung der Fassade möglich.

## FENSTERBANK INNEN

Vieles ist möglich: Natur- oder Kunststein oder beschichteter Holzwerkstoff – ganz nach Ihrem Geschmack und dem Stil des jeweiligen Zimmers.

## EINBAUVARIANTEN FENSTERBANK AUSSEN

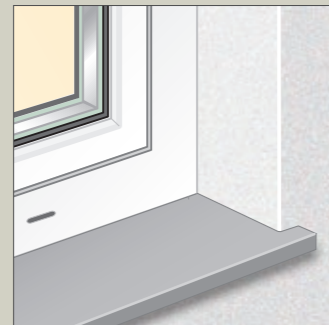

Klassische Fensterbank mit schlichtem, geradem Design



Abgerundete Fensterbank mit Wassernase



Die Innovation: absolut wasserdichte Verbindung

## EINBAUVARIANTEN FENSTERBANK INNEN

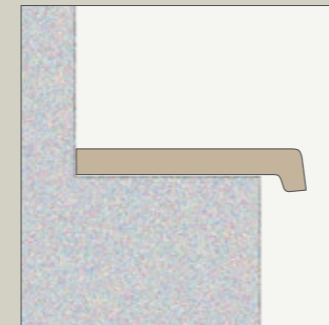

Klassische Variante mit vorstehender Fensterbanknase



Vorstehende Fensterbank mit geradem Abschluss

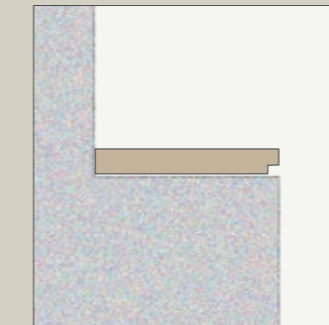

Bündige Variante für puristischen, reduzierten Stil



MEHR ALS NUR EINE FENSTERBANK:  
Großzügiges Design macht Ihre Fensterbank zum Lieblingsplatz!





# Fenster & Terrassentüren von Pfisterer

ÄSTHETISCHES DESIGN  
TRIFFT MODERNSTE TECHNIK  
Tauchen Sie ein in die Fenster- und  
Terrassentürenwelt von Pfisterer.

myunity

# Bauen Sie auf ein geradliniges Design



#### DESIGN IM FOKUS

- Geradlinig klar für modern reduzierte Architektur
- Außen: schlichtes Design der Aluschale bei Stock und Flügel
- Innen: ansprechende, kantige Glasleiste

#### QUALITÄT IM DETAIL

- Premium: Rahmen und Flügel unsichtbar verschweißt
- Standard: mit optisch ansprechender Gehrung

# Ein Design, mehr Möglichkeiten

Wenn Sie von einem Fenster für zeitgemäße Architektur mehr erwarten, ist das neue Alu-Kunststoff-Designfenster MyUnity Ihr Fenster. Es vereint ein geradlinig klares Design mit konstruktiven Vorteilen und einem Mehr an individuellen Möglichkeiten.



Unsichtbarer  
Verbund



Verbund  
mit Gehrung

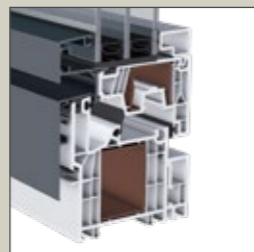

Innen flächenbündige  
Ausführung möglich



# myunity

## 5 Designvarianten

FLÄCHENBÜNDIG (in 3 Positionierungen des Glaseinsatzes),  
flächenversetzt, halbflächenversetzt



**MyUnity SOLO**  
Flügel flächenbündig,  
Glaseinsatz nahezu  
flächenbündig

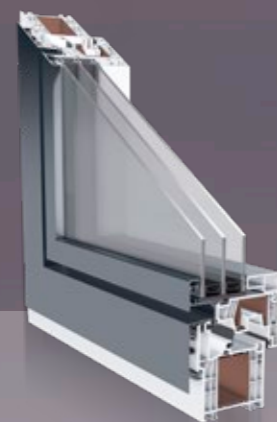

**MyUnity PURO**  
Flügel flächenbündig,  
Glaseinsatz leicht  
rückspringend



**MyUnity PLANIC**  
Flügel flächenbündig,  
Glaseinsatz rückspringend

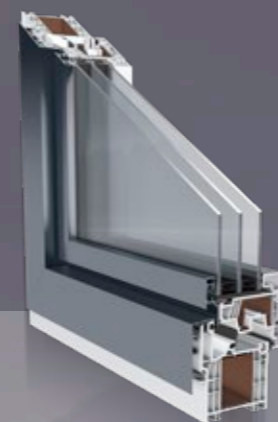

**MyUnity CONTUR**  
Flügel halbflächenversetzt

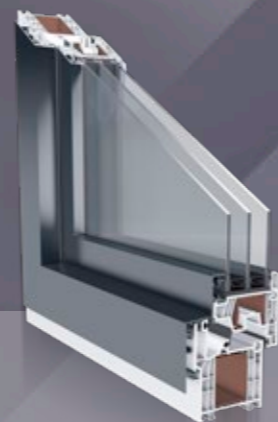

**MyUnity CANTO**  
Flügel flächenversetzt

### ALU-KUNSTSTOFF

	MyUnity SOLO	MyUnity PURO	MyUnity PLANIC	MyUnity CONTUR	MyUnity CANTO
--	--------------	--------------	----------------	----------------	---------------

### SYSTEM 95

<b>Wärmedämmung <math>U_w</math></b>	bis 0,79 W/m <sup>2</sup> K	bis 0,75 W/m <sup>2</sup> K	bis 0,75 W/m <sup>2</sup> K	bis 0,75 W/m <sup>2</sup> K	bis 0,79 W/m <sup>2</sup> K
<b>Schallschutz <math>R_w</math></b>	bis 43 dB	bis 43 dB	bis 43 dB	bis 43 dB	bis 43 dB
<b>Sicherheit</b>	Standard bis RC2	Standard bis RC2	Standard bis RC2	Standard bis RC2	Standard bis RC2

**VERGLASUNG**  
Glasaufbauten und -stärken nach  
individuellen Anforderungen

**FARBEN**  
Aluschale in RAL-, DM-Farbe oder mit Holzbeschichtung;  
Kunststoff innen in Weiß oder Holzdekor foliert

Auch raumhohe Elemente und  
Terrassentüren: stark und formstabil  
mit Stahlverstärkungen



# Setzen Sie auf mehr

Montage- und Wohnvorteile

#### 4-SEITIG OPTIMALER WAND- UND BODENANSCHLUSS

- Konstruktion mit Rücksprungblendrahmen
- Einfache, normgerechte Montage
- Uf-Wert 4-seitig gleich

#### SICHER DICHT

- Erfüllt die Anforderungen der fachgerechten Bauwerksabdichtung von bodentiefen Bauteilen

#### WÄRMEDÄMMUNG

- Uf = 1,1 W/m<sup>2</sup>K bereits in der Standardausführung
- Upgrade möglich

#### WITTERUNGSBESTÄNDIG UND PFLEGELEICHT

- Durch Aluminiumschale außen und innenseitigen Kunststoff

#### HOHER SCHALL- UND EINBRUCHSCHUTZ

#### 4-seitig optimaler Wandanschluss



#### Fachgerechter Bodenanschluss

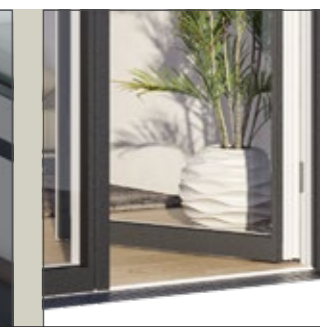

#### Einfach bester Fensterbankanschluss

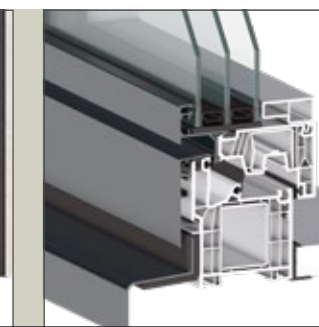

# Genießen Sie mehr Vorteile mit einem durchdachtem Gesamtsystem



**GLASKLARE VORTEILE AUF EINEN BLICK**  
Mit MyUnity perfect können Sie Ihr Designfenster mit allen wesentlichen Zusatzfeatures ausstatten. Alles in harmonischer Design-Optik, ohne Aufwand integriert und abgestimmt in einem kompletten System geliefert. MyUnity perfect bietet optisch, wirtschaftlich und technisch die optimale Lösung.

- **MyUnity** FENSTER-System
- **MyUnity** FENSTERBANK-System
- **MyUnity** SONNENSCHUTZ-System
- **MyUnity** INSEKTENSCHUTZ-System
- **MyUnity** ABSTURZSICHERUNGS-System

**Alle Zusatzfeatures auch einfach ohne bauliche Maßnahmen montierbar.**

**OPTISCH**

- Einheitliche Oberfläche ohne Farb- und Strukturunterschiede für Fenstersystem, Fensterbank, Sonnen- & Insektenschutz, Absturzverglasung
- Schlanke Design-Fensterbank
- Harmonisches architektonisches Gesamtkonzept

**WIRTSCHAFTLICH**

- Komplettlieferte – alle Komponenten in einem System
- Stufenlose Montager Reihenfolge
- Optimierte Fassadenarbeiten
- Vereinfachte Planung
- Verbesserte Prozesskette

**TECHNISCH**

- Komplettsystem – flexibel, modular
- Nachträglich um- oder nachrüstbar
- Definierte und geprüfte Einbausituation
- Geschlossene Dichtungseinheit
- Maximale Abdunkelung
- Lineare Putzebene dreiseitig (kein Rücksprung, kein Laibungsputz)

# Ein System für alle Anforderungen

**VERSCHIEDENE SONNENSCHUTZ-SYSTEME**

(Rollläden und Raffstores) im selben Einbaukasten montierbar

**INTEGRIERBARER INSEKTENSCHUTZ IN ZWEI VARIANTEN**

- Vertikales Rollo
- Horizontales Schiebe-Plissee

**OPTIMIERTE ABDUNKELUNG**

Auch seitlich, durch abgestufte Führungsschienen

**IDENTISCHE EINBAUTIEFE**

**VERSCHIEDENE LAMELLENPROFILE**

- 93 mm Z-Lamelle
- 80 mm C-Lamelle

**DEFINIERT E INBAUSITUATION**

**EXTREM SCHLANKE ANSICHTSBREITEN**

**DESIGNFENSTERBANK**



**ABSTURZSICHERUNG**  
im perfekt passenden Design



Hier abgebildet:  
Integra 95

# Die Klassiker von Pfisterer

## SETZEN SIE AUF QUALITÄT

Die Kunststofffenster und Kunststofffenster mit Alu-Vorsatzschale werden alle direkt bei Pfisterer produziert und durch unsere Montageteams professionell und sorgfältig montiert. Hohe Qualität und modernes Design spiegeln dabei das jahrzehntelange Know-how und die Erfahrung der eigenen Fensterproduktion wider. Fenster von Pfisterer überzeugen durch bewährte Qualität, Ästhetik und hohe Funktionalität. Die Kunststofffenster oder Kunststofffenster mit Alu-Vorsatzschale sind in den Bautiefen 95 mm und 80 mm erhältlich.

Alles aus einer Hand bedeutet dabei individuelle Fensterlösungen, die Ihren speziellen Anforderungen und Wünschen auf ganzer Linie gerecht werden.



Mit Sicherheit die besseren Fenster



Mit Sicherheit die besseren Fenster

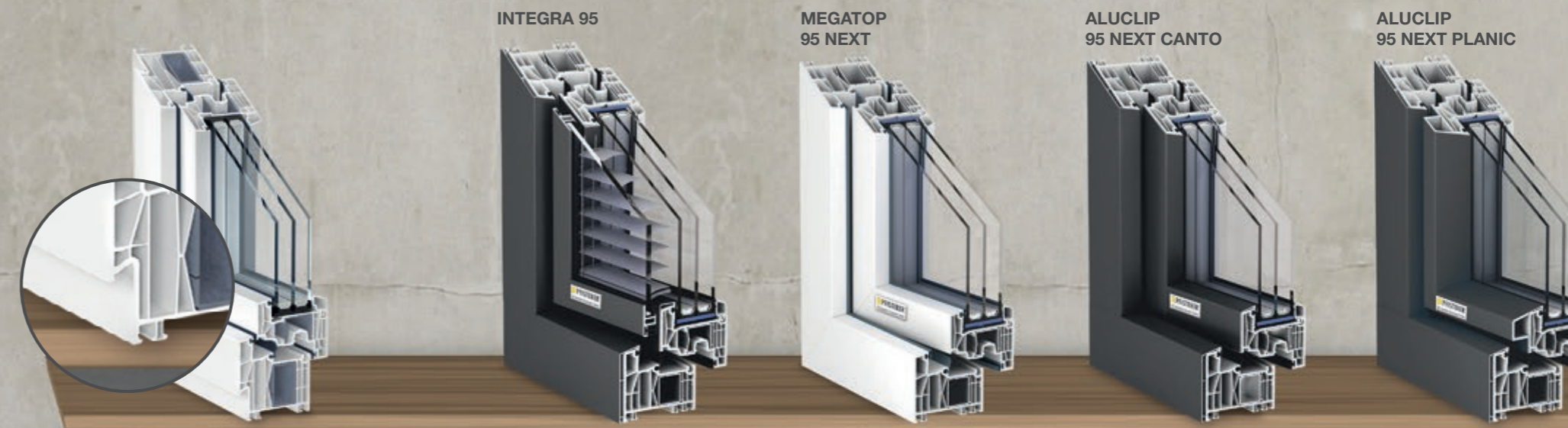

Alle Modelle mit Anschlussblendrahmen verfügbar.

	VERBUNDFENSTER	KUNSTSTOFF	ALUCLIP	
	INTEGRA 95	MEGATOP 95 NEXT	95 NEXT CANTO	95 NEXT PLANIC
		SYSTEM 95	SYSTEM 95	
<b>Wärmedämmung <math>U_w</math></b>	bis 0,71 W/m <sup>2</sup> K	bis 0,71 W/m <sup>2</sup> K	bis 0,73 W/m <sup>2</sup> K	bis 0,73 W/m <sup>2</sup> K
<b>Schallschutz <math>R_w</math></b>	bis 47 dB	bis 47 dB	bis 47 dB	bis 47 dB
<b>Sicherheit</b>	Standard	Standard bis RC2	Standard bis RC2	Standard bis RC2



# Integra 95

## DIE SANIERUNGS-INNOVATION

Bei der cleveren Systemlösung sind Sicht- und Sonnenschutz bereits integriert, und zwar witterungsgeschützt im Inneren zwischen zwei Scheiben liegend. Diese zusätzliche Glasscheibe sorgt außerdem für erhöhten Schall- und Wärmeschutz. Der innovative Aluminium-Verbundflügel mit pflegeleichtem Kunststoffprofil auf der Fensterinnenseite kann nahezu bei jeder Sanierung ohne jeglichen Mehraufwand eingesetzt werden – ohne Schmutz und Arbeitslärm.



Modell mit Anschlussblendenrahmen verfügbar.

### VORTEILE, DIE ÜBERZEUGEN:

- Verbundfenster mit 4-fach Verglasung
- Für innenliegenden Sonnenschutz
- Leicht planbare Anschlüsse
- Beste technische Eigenschaften (Wärme-, Schallschutz und Stabilität)
- Formschön und zukunftssicher





# Megatop 95 NEXT

Das Hochleistungs-Kunststofffenster für die designorientierten Ansprüche moderner Architektur und ästhetikbewusster Bauherren.

Modell mit Anschlussblendrahmen verfügbar.



- VORTEILE, DIE ÜBERZEUGEN:**
- Optimale Bautiefe von 88 mm für die neue Qualität des Bauens
  - 6-Kammer-Profilsystem

- Hochwertige Mitteldichtung
- Beste technische Eigenschaften (Wärme-, Schallschutz und Stabilität)
- Formschön und zukunftssicher

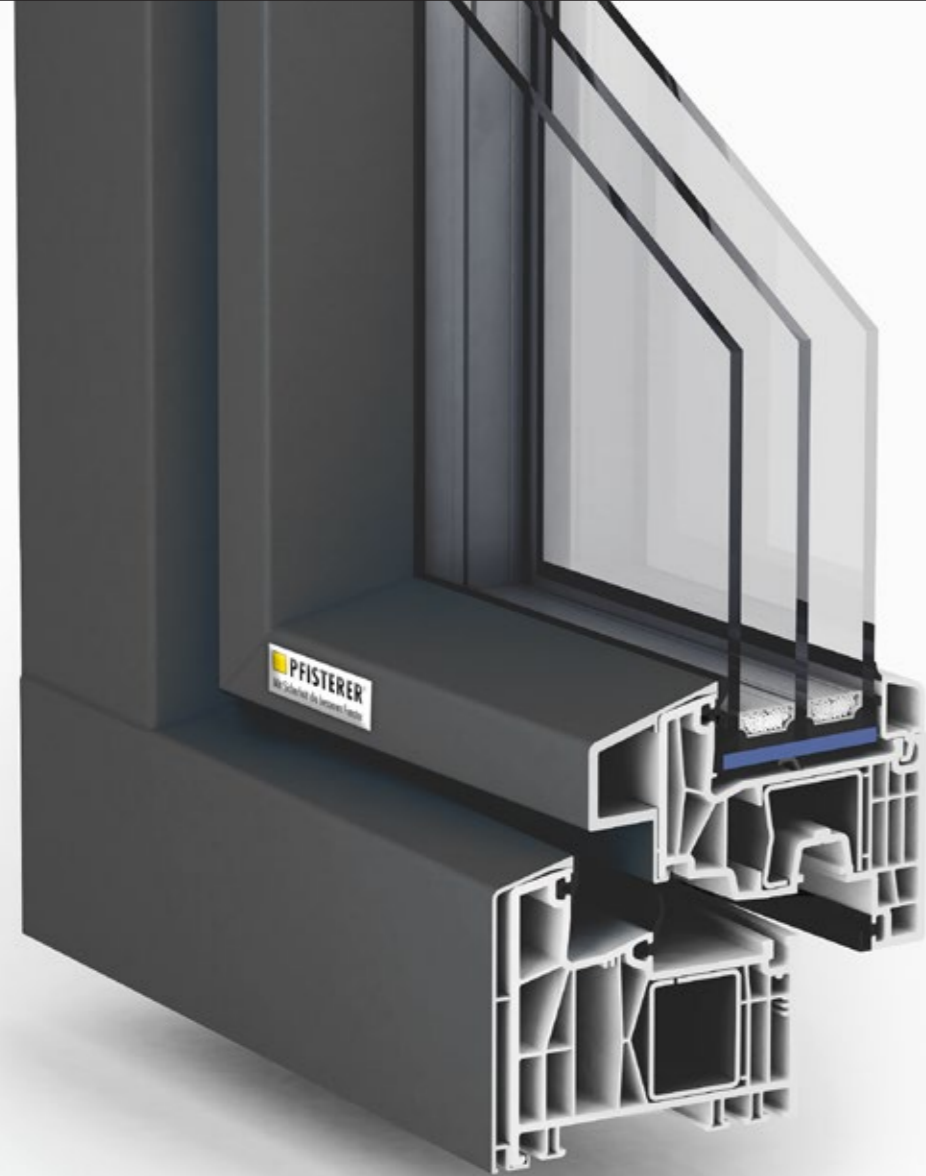

Es sind die kleinen Dinge, die große Wirkung erzielen. Die flächenbündige Optik schafft ein Fensterbild von ausgewogener Schönheit.

# AluClip 95 NEXT Planic

**VORTEILE, DIE ÜBERZEUGEN:**

- Äußere Optik von topmodernen Aluminiumfenstern
- Wärmedämmung bis  $U_w = 0,72 \text{ W/m}^2\text{K}$
- Im Raum – alle Vorteile von Kunststofffenstern
- Schallschutz bis  $R_w = 47 \text{ dB}$



Modell mit Anschlussblendrahmen verfügbar.

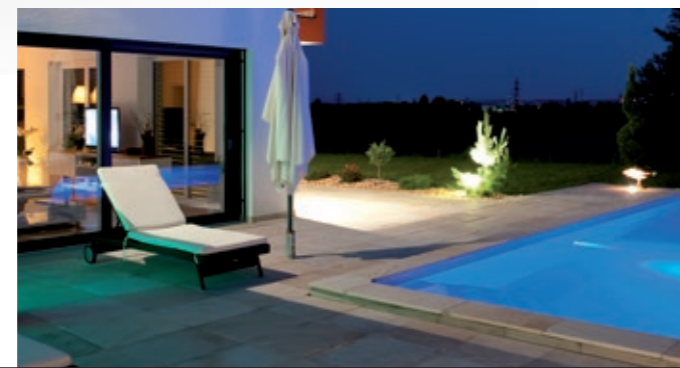





AluClip

# AluClip 95 NEXT Canto

Die schlanken Linien und die eckige Kantenausführung machen dieses Modell zur zeitgemäßen Interpretation der traditionellen Fensteroptik.

Modell mit Anschlussblendrahmen verfügbar.



## VORTEILE, DIE ÜBERZEUGEN:

- Wärmedämmung bis  $U_w = 0,72 \text{ W/m}^2\text{K}$
- Bestens geeignet für Passivhaus und Niedrigstenergiehaus
- Schallschutz bis  $R_w = 47 \text{ dB}$
- Bester Einbruchschutz
- Auch in Thermic-Ausführung
- STARK<sup>3</sup>-Vorteile serienmäßig

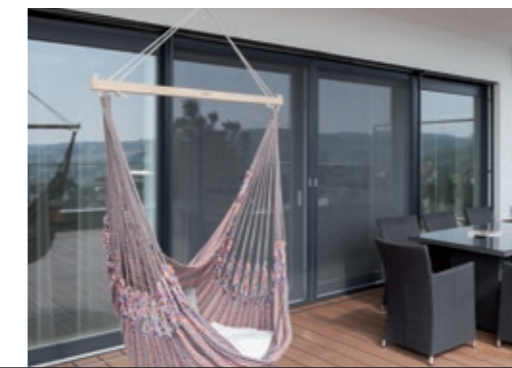

# Natur pur: Holzfenster

## LEBEN MIT DER NATUR

Holz besitzt Persönlichkeit und verleiht Ihrem Zuhause eine ganz charakteristische Optik. Gediegener Wohnkomfort, wunderbare Behaglichkeit und eine einzigartige Gestaltungsvielfalt sind nur einige der Vorzüge des nachwachsenden Rohstoffes. Ein Traum für alle, die modernste technische Standards mit natürlichem Wohngefühl vereinen möchten.



# Holz+Alu

HOLZ 95



HA VISION



HA CUBE



HA 95 PLANIC



HA 110 PLANIC



	HOLZ	HOLZ+ALU			
	HOLZ 95	HA VISION	HA CUBE	HA 110 CANTO	HA 95 PLANIC
Wärmedämmung $U_w$	bis 0,69 W/m <sup>2</sup> K	bis 0,78 W/m <sup>2</sup> K	bis 0,78 W/m <sup>2</sup> K	0,69 W/m <sup>2</sup> K	bis 0,78 W/m <sup>2</sup> K
Schallschutz $R_w$	bis 45 dB	ab 45 dB	ab 45 dB	bis 45 dB	bis 45 dB
Sicherheit	bis RC2	bis RC2	bis RC2	bis RC2	bis RC2



Beste Rohstoffe und Hightech  
für spürbare Qualität in Ihrem Zuhause.

## Holz 95

### VORTEILE, DIE ÜBERZEUGEN:

- Bautiefe 92 mm
- Wärmedämmung bis  $U_w = 0,69 \text{ W/m}^2\text{K}$
- 3-fach-Glas mit  $U_g 0,5 \text{ W/m}^2\text{K}$  im Standard
- Schallschutzgläser bis Stärke 56 mm möglich
- Thermisch getrennte Regenschiene mit Eckentlüftung
- Verdeckter Beschlag MultiPower schon im Standard (150 kg)
- Drei Dichtebenen im unteren Anschluss
- Schlanke Ansichtsbreite – mehr Lichteinfall





Mehr Licht im Raum durch raffinierte, konstruktive Abschrägungen – nur eines der Highlights von HA Vision.

## HA Vision

### VORTEILE, DIE ÜBERZEUGEN:

- Sehr hohe Energieeffizienz
- Wärmedämmung bis  $U_w = 0,78 \text{ W/m}^2\text{K}$
- Pflegeleicht, langlebig und robust
- Optimale Hinterlüftung durch den Abstand zwischen Holz und Alu
- Erhöhte Dichte durch spezielle Glasleistenform
- Zeitloses, elegantes Design
- Drei austauschbare hochwertige Silikondichtungen



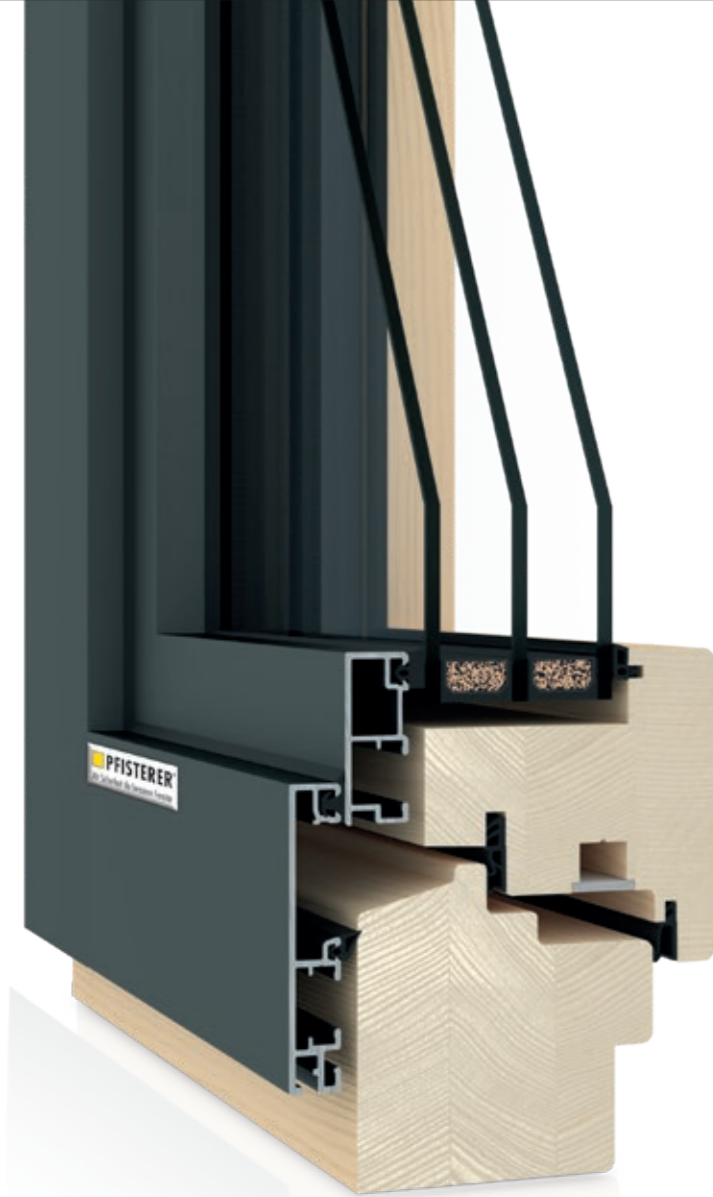

# HA Cube

Energiesparen für Designer:  
HA Cube liefert Top-Dämmwerte und  
besticht mit einer besonders schlichten,  
kantigen Optik.

**VORTEILE, DIE ÜBERZEUGEN:**

- Wärmedämmung bis  $U_w = 0,78 \text{ W/m}^2\text{K}$
- Vollmassive schichtverleimte Fensterkanten
- Ohne Verwendung von Schaummaterialien

- Holzarten: Fichte, Lärche, Eiche oder Meranti
- Hinterlüftete Aluschale zur Vermeidung von Kondenswasser
- Cube. Das ist die schlichte kantige Optik der Aluschale





## HA 95 Planic

Flächenbündige Außenansicht mit klarer Linienführung sowie klassisch und modern auf der Holzseite.



### VORTEILE, DIE ÜBERZEUGEN:

- Wärmedämmung bis  $U_w = 0,78 \text{ W/m}^2\text{K}$
- Bautiefe Rahmen 96 mm / Flügel 110 mm
- Vollmassive schichtverleimte Fensterkanten
- Ohne Verwendung von Schaummaterialien
- Holzarten: Fichte, Lärche, Eiche oder Meranti
- 3-fach-Glas mit  $U_g 0,5 \text{ W/m}^2\text{K}$
- Schlanke Ansichtsbreite: mehr Glas, mehr Lichteinfall

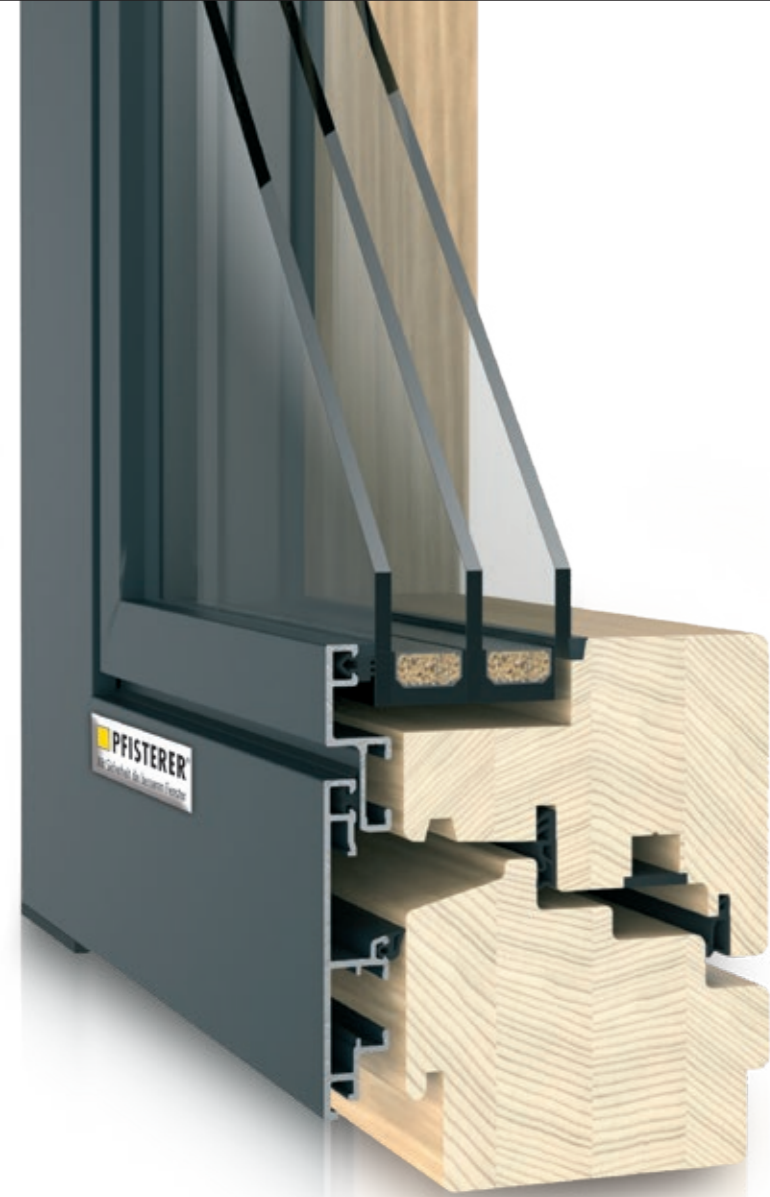

# HA 110 Planic

Beidseitig flächenbündig mit absolut klarer Linienführung, dezent schmale Außenansicht. Bullige Massivholzansicht auf der Innenseite.

### VORTEILE, DIE ÜBERZEUGEN:

- Wärmedämmung bis  $U_w = 0,75 \text{ W/m}^2\text{K}$
- Gesamtbautiefe 110 mm
- Völlig verdeckter Beschlag MultiPower
- Ohne Verwendung von Schaummaterialien

- Holzarten: Fichte, Lärche, Eiche oder Meranti
- 3-fach-Glas mit  $U_g 0,5 \text{ W/m}^2\text{K}$
- 150 kg schon im Standard
- Schlanke Ansichtsbreite: mehr Glas, mehr Lichteinfall



### FARBTONKOLLEKTION 1 FÜR HOLZ UND HOLZALU FENSTER

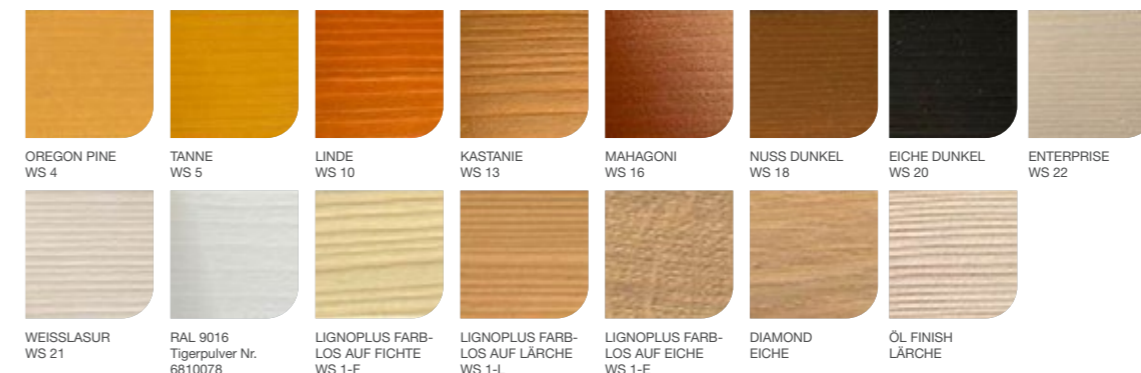

### FARBTONKOLLEKTION 2 FÜR HOLZALU FENSTER

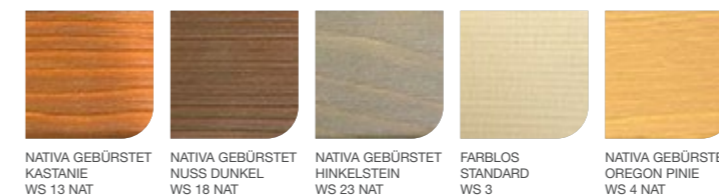

### DECKENDE OBERFLÄCHE

In allen RAL-Farben möglich.



### ALU PULVERBESCHICHTUNG

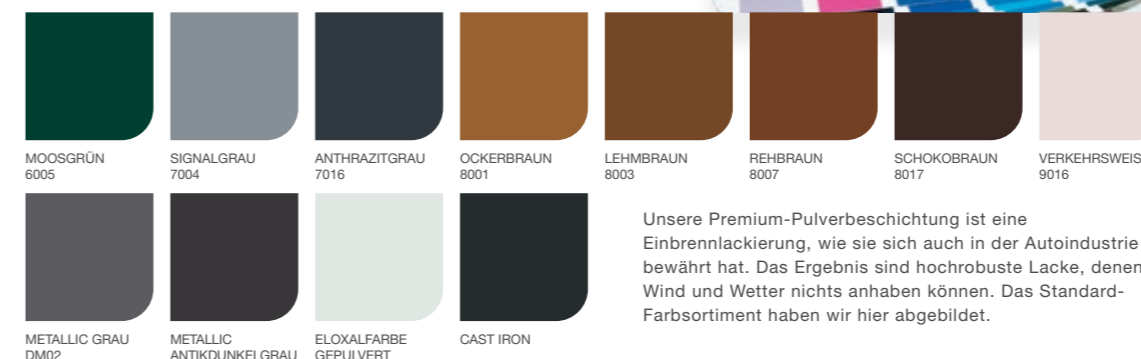

Unsere Premium-Pulverbeschichtung ist eine Einbrennlackierung, wie sie sich auch in der Autoindustrie bewährt hat. Das Ergebnis sind hochrobuste Lacke, denen Wind und Wetter nichts anhaben können. Das Standard-Farbsortiment haben wir hier abgebildet.

# Holzarten & Farben

### SONDERBESCHICHTUNGEN

- RAL sonder
- Holzdekor
- Eloxal





# Balkon- & Terrassentüren

Wenn Wohnraum und Natur verschmelzen, Terrasse und Garten zum „verlängerten Wohnzimmer“ werden, spielt die Terrassentür als verbindendes Element eine zentrale Rolle. Raumhohe Elemente vergrößern den Innenraum optisch und sorgen für ein lichtdurchflutetes, großzügiges Wohngefühl.

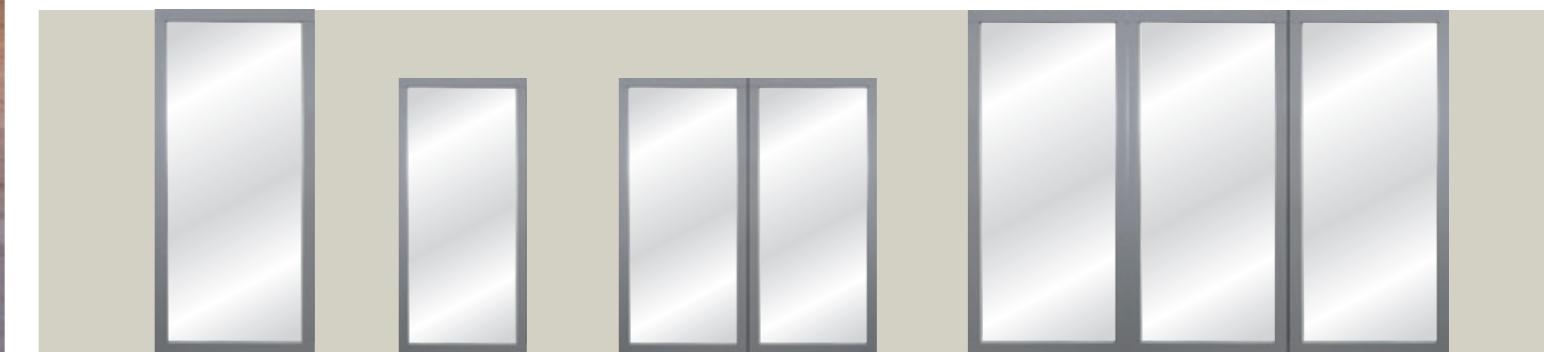

Raumhohe Tür

Klassische Variante

Doppelflügel

Variante mit Fixverglasung



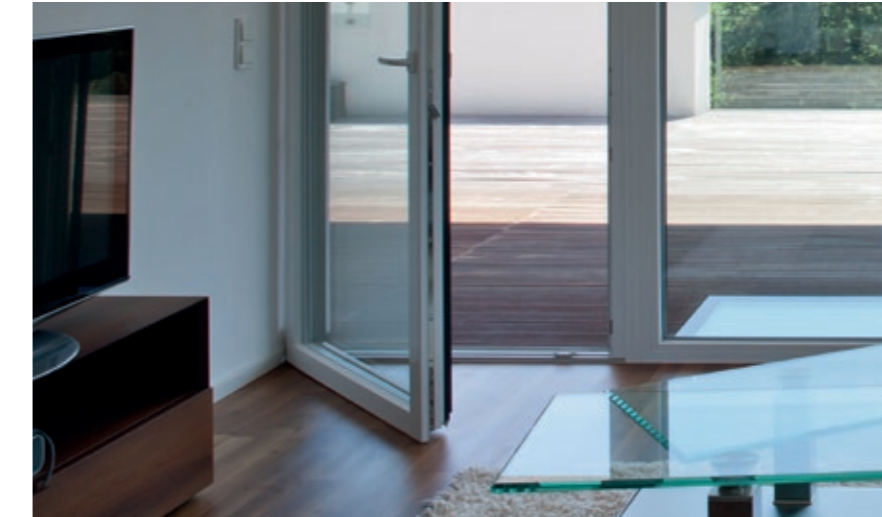

Dreh-Kipp-Tür (Innenansicht)

# Dreh-Kipp-Türen

Der bewährte Klassiker überzeugt optisch genauso wie mit Beständigkeit, zuverlässiger Funktion und einer Vielfalt an Gestaltungsmöglichkeiten.

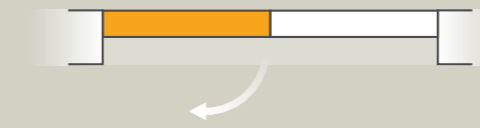

Im geschlossenen Zustand stehen die Tür und der Stehflügel in einer Flucht.

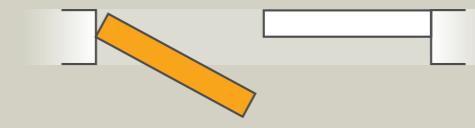

Im geöffneten Zustand steht ein Flügel nach innen.

# Hebe- Schiebe-Türen

So lassen Sie gekonnt die Grenze zwischen drinnen und draußen verschwinden. Dafür sorgt zum einen der komfortable, barrierefreie Übergang, zum anderen geben die großflächigen Glasfronten den Räumen eine großzügige Wohnästhetik.

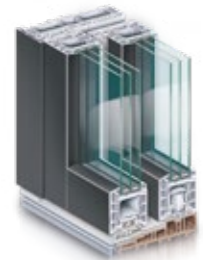

Hebe-Schiebe-Tür  
Kunststoff-Alu  
PremiDoor 80 und PremiDoor 95



Hebe-Schiebe-Tür  
Kunststoff-Alu  
PremiLux 80



Hebe-Schiebe-Tür  
Holz-Alu  
Klassisch



Hebe-Schiebe-Tür  
Holz-Alu  
Planic

Barrierefreie  
Bodenschiene



Großzügige  
Wohnästhetik



Große  
Türelemente



Parallel-Schiebe-  
Kipp-Tür  
(Außenansicht)



Parallel-Schiebe-  
Kipp-Tür  
(Innenansicht)



# Parallel-Schiebe- Kipp-Türen

Ein echtes Multitalent mit dem Vorteil, dass Seitenteil und Tür im geschlossenen Zustand eine in sich bündige Ebene bilden. Damit ist von außen eine elegante Optik gewährleistet.



Im geschlossenen Zustand stehen die Tür und der Stehflügel in einer Flucht.



Im geöffneten Zustand steht die Tür vor dem Stehflügel.



## Wohlgefühl daheim

### VIEL MEHR ALS NUR EIN FENSTER

Ihre Fenster und Terrassentüren sind hinsichtlich Energieeffizienz, Sicherheit und Schallschutz ganz nach Ihren individuellen Anforderungen ausrüstbar. Fenster und Türen beeinflussen die Qualität des Raumklimas entscheidend und haben somit Einfluss auf Gesundheit und Wohlbefinden. Aber nicht nur die „kleine Welt“ wird durch die Auswahl von Fenstern und Türen geprägt – mit Blick auf energieeffiziente Produkte können Sie auch für das „große Ganze“ viel tun.

# Entspannung & Ruhe daheim

## SCHALLSCHUTZ

Lärm stört die Konzentration und belastet das Wohlbefinden. Hinsichtlich der Lärmreduktion ist bei Fenstern technisch vieles möglich: Die schalldämmende Wirkung liegt bei fachgerecht eingebauten Isolierglasfenstern in geschlossenem Zustand bei mindestens 30 dB! Bedenken Sie daher, wie groß die Lärmbelastung vor dem jeweiligen Fenster ist und wie viel Ruhe Sie in Ihren Räumen brauchen.

# Sicherheit daheim

## EINBRUCHSCHUTZ

Es gibt kaum einen Ort, an dem Geborgenheit und Sicherheit wichtiger sind als im eigenen Zuhause. Deshalb bieten unsere Fenster ein Plus an Sicherheit – egal, ob Sie sich für die Standardausführung mit serienmäßig hoher Grundsicherheit oder für eine zusätzliche Sicherheitsausstattung entscheiden.

## ALLGEMEINE SICHERHEITSTIPPS

Erschweren Sie ungebetenen Gästen den Zutritt zu Ihrem Haus: Alarmanlage und/oder Bewegungsmelder installieren, ausreichend beleuchten, Kletterhilfen rund ums Haus entfernen, Fenster und Türen während Ihrer Abwesenheit nicht kippen – auch nicht im Obergeschoß!

# Fenster & Türen sicher im Blick

MACO Tronic Sensoren überwachen den Verschluss- oder Öffnungszustand von Fenstern sowie Haus- und Schiebetüren rund um die Uhr. Viele zusätzliche Funktionen optimieren Komfort und Sicherheit – wie z. B. Integration des Systems in die Alarmanlage, energiesparende Heizungskontrolle uvm.

## MEHR SICHERHEIT ZUHAUSE:

- Verlässliche Überwachung mittels Reedkontakt
- Viele Varianten und Beschlaglösungen
- Kabelgebunden oder mit Funktechnologie
- VdS-Klasse B/C
- Entspricht Öffnungsüberwachung EN 50131-2-6 Grad 2
- Und vieles mehr

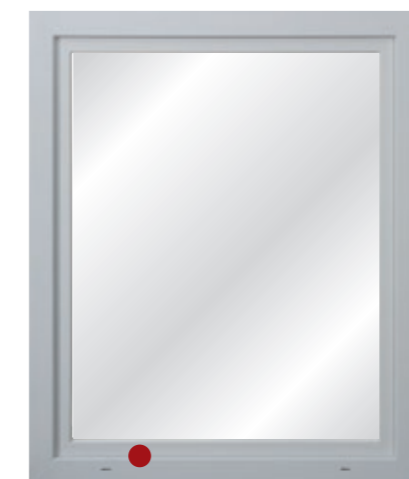

HOHE GRUNDSICHERHEIT (serienmäßig) durch Verriegelung mit Pilzzapfenverschluss

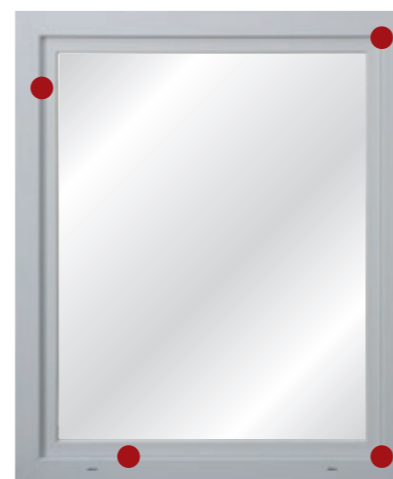

ERHÖHTER EINBRUCHSCHUTZ (optional) durch Verriegelung mit mehreren Pilzzapfenverschlüssen

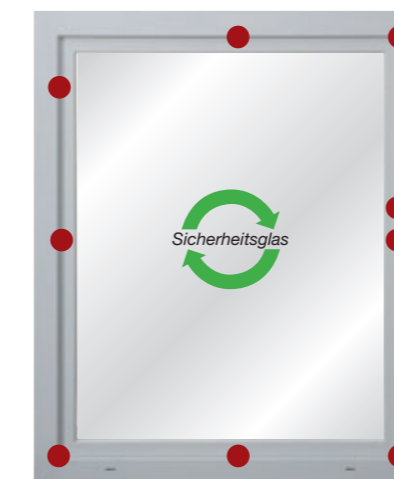

EINBRUCHSICHERHEITSKLASSE RC2 (optional) Verriegelung mit mehreren Pilzzapfenverschlüssen, zusätzliche Ausstattung mit Sicherheitsglas und versperbarer Olive

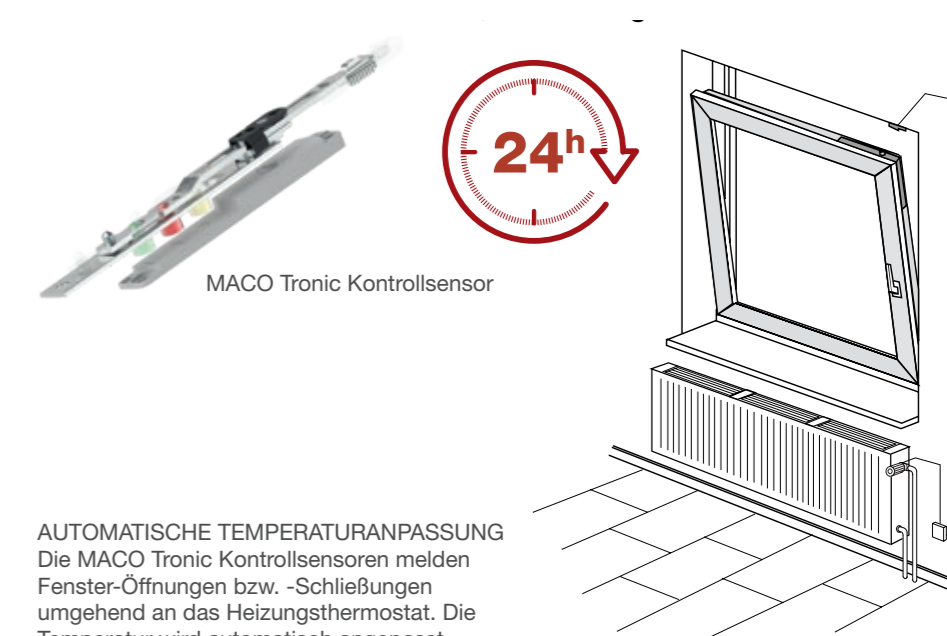

AUTOMATISCHE TEMPERATURANPASSUNG Die MACO Tronic Kontrollsensoren melden Fenster-Öffnungen bzw. -Schließungen umgehend an das Heizungsthermostat. Die Temperatur wird automatisch angepasst.

# Farben & Dekore

## AKZENTE SETZEN

Unsere Modelle erhalten Sie in allen RAL-Farben (außen) und aktuellen Dekoren (innen und außen) sowie auf Anfrage in Sonderdekoren. So werden auch individuelle Kombinationen ganz nach Ihrem Geschmack (außen RAL-Farbe, innen Dekor) möglich.

Unsere Kunststofffenster sind in der Standardausführung in Weiß (innen und außen) sowie in Wunschfarben oder auch in Holzdekor foliert erhältlich.

## PFISTERER – AUF JEDEN FALL DIE RICHTIGE WAHL!

- RAL-Farben nach Wahl (außen)
- Aktuelle Holzdekore (außen und innen)
- Sonderdekore auf Anfrage

## STANDARDFARBEN ALUSCHALEN

RAL NR.	RAL 6005 matt MOOSGRÜN	RAL 7015 matt SCHIEFERGRAU	RAL 7016 matt ANTHRAZITGRAU	RAL 7040 matt FENSTERGRAU	
TIGERPULVER NR.	6850006 hwf	6870728 hwf	6870153 hwf	6870776 hwf	
RAL NR.	RAL 8001 matt OCKERBRAUN	RAL 8003 matt LEHMBRAUN	RAL 9017 matt SCHOKOLADENBRAUN	RAL 9005 matt TIEFSCHWARZ	RAL 9016 matt VERKEHRSSWEISS
TIGERPULVER NR.	6860139 hwf	6860110 hwf	6860088 hwf	6880037 hwf	6810078 hwf

## DEKOR ALU BESCHICHTUNG außen

HOLZOPTIK DOUGLAS 1	DOUGLAS 2	DOUGLAS 3	KIEFER 2	GOLDEN OAK

## STANDARDDEKORE PVC-FOLIEN innen

ASTEICHE	BERGKIEFER	BIRKE	GOLDEN OAK
ABDECKKAPPEN UND OLIVE ALU F9	ALU F9	ALU F9	ALU F9



Mit unseren Designgläsern können Sie ästhetische Akzente setzen und für dezenten Sichtschutz sorgen.

# Glas kann mehr

Bedenken Sie neben den verschiedenen Designmöglichkeiten auch die funktionalen Glaseigenschaften wie Wärme- und Schallschutz und Ihre Anforderungen hinsichtlich der Energieeffizienz.

BESONDERES HIGHLIGHT FÜR IHR HAUS IM KLASSISCHEN STIL: Fenstersprossen in verschiedensten Ausführungen verleihen Ihren Fenstern einen besonderen Charme.

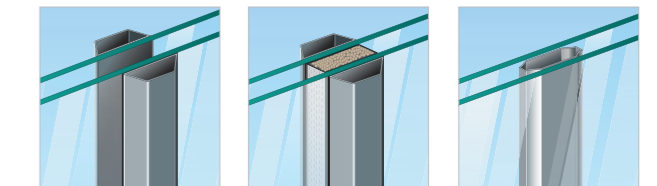

Standardklebesprossen

Klebesprossen mit Abstandhalter

Innenliegende Aluminiumsprossen

## UMFASSEND ENERGIEEFFIZIENT BAUEN

Auch das beste Energiesparfenster erzielt nur dann die zugesicherten Werte, wenn auch die Fassade mit einbezogen ist. Beim Neubau ist es unproblematisch – hier werden Fenster, Türen und Fassade von vornherein so aufeinander abgestimmt, dass keine oder nur die geringstmöglichen Wärmebrücken entstehen. Denken Sie daher unbedingt auch beim Sanieren an die Fassade – „nur“ neue Fenster und Türen allein bringen nicht den maximalen Energiegewinn.

Die Experten von Pfisterer stehen Ihnen für umfassende Energiesparberatung sehr gerne zur Verfügung!

## PERFEKTES FENSTER – PERFEKTER EINBAU – PERFEKT GESPART!



**FENSTERSYSTEM**  
Wir von Pfisterer liefern Ihnen das Fenstersystem, das genau zu Ihren individuellen Anforderungen passt.

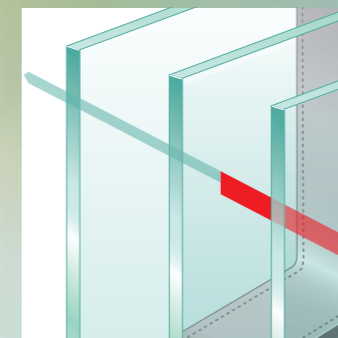

**GLAS**  
Wir beraten Sie umfassend zu Wärmedämmwert, Schall- und Einbruchschutz und zu allen relevanten Fragen rund ums Fensterglas.

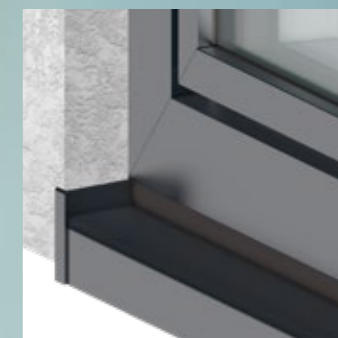

**WANDANBINDUNG**  
Wir montieren Ihre Fenster fachgerecht und reduzieren Wärmebrücken bestmöglich mit modernster Einbautechnik.

# Design im Griff

Klassisch oder modern, gradlinig, geschwungen – jeder Griff ist anders, hat seine eigene Haptik und sein eigenes Design: Einige sind eher zurückhaltend, andere wiederum auffällig gestaltet. Neben der Form verleihen auch verschiedene Oberflächenstrukturen den Beschlägen einen eigenen Charakter, der durch die unterschiedlichen Farben zusätzlich betont wird. So entsteht eine Fülle an Kombinationsmöglichkeiten, die Ihnen eine individuelle Gestaltung Ihrer Fenster und Türen ermöglicht.

Stimmen Sie die Griffe für Ihre Fenster, Terrassentüren und Haustüren auf die Formensprache Ihrer Innendesigns ab.

STANDARDGRIFFE



EXKLUSIVGRIFFE



HEBE-SCHIEBE-TÜRGRIFFE







# Licht & Schatten

**SONNENSCHUTZ-SYSTEME VON PFISTERER**  
Der richtige Sonnenschutz verbessert die Wohnqualität entscheidend. Da die Optik an der Fassade Ihres Hauses durch das jeweilige Sonnenschutzsystem stark beeinflusst wird und z. B. Einbau und Montage von Rollläden oder Horizontal-Lamellen schon in der Planungsphase berücksichtigt werden müssen, sollten Sie rechtzeitig definieren, welches System am besten zu Ihren Wünschen und Anforderungen passt.

# Integrierte Sonnenschutz-Systeme

Rollläden und Raffstores sind nicht mehr nur funktionale Notwendigkeiten für mehr Wohnkomfort. Sie sind längst auch zu einem attraktiven Blickfang und einem architektonischen Gestaltungsmittel geworden.



Der sichtbare Vorbaukasten mit pulverbeschichteter Aluminiumblende ist in vielen RAL-Farben erhältlich.



Der dezente Vorbaurollladen verbirgt sich eingebaut unter dem Putz.



**myunity** perfect

## VERSCHIEDENE SONNENSCHUTZ-SYSTEME

Das Designfenster MyUnity bietet besonders ästhetische Lösungen – die verschiedenen Rollläden und Raffstores sind im selben Einbaukasten montierbar. (Siehe Seite 23)

## ROLLLÄDEN

bieten für jedes Fenster – egal ob Holz, Kunststoff oder Aluminium – die passende Lösung. Für den Neubau wie auch für Sanierungen. Ideal mit IGI-Insektenschutz-Systemen in Form von Rollos, Dreh- oder Schieberahmen erweiterbar.



## FENSTERLÄDEN

sind nicht nur Sonnenschutz, sondern verleihen dem Gebäude einen eigenen Charme.



## AUSSENJALOUSIEN

sind der preiswerte Sonnenschutz, auch für den nachträglichen Einbau geeignet.

## RAFFSTORES

sorgen mit verstellbaren, stabilen und auf Schienen geführten Lamellen für flexiblen Lichteinfall. Geeignet sowohl für Altbau als auch für Neubauten. Ideal mit IGI-Insektenschutz-Systemen in Form von Rollos, Dreh- oder Schieberahmen erweiterbar.

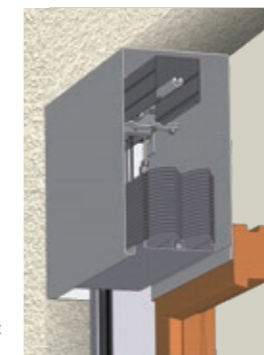

Raffstore-Bauelement mit sichtbarer Blende.

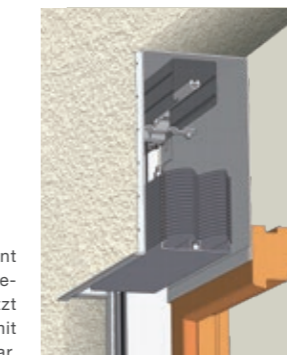

Raffstore-Bauelement wird bauseits eingepant und eingeputzt und erscheint somit unsichtbar.



# Integrierter Sonnen- & Insektenschutz



**INNENJALOUSIEN**  
für besonders variantenreiche Farbgestaltung,  
robust und langlebig.



**INTEGRIERTE JALOUSIEN**  
bestehen, zwischen den Fensterscheiben montiert, besonders  
mit ihrem geringen Pflegeaufwand und der dezenten Optik.



**INSEKTENSCHUTZ**  
Schutz vor ungebetenen Gästen.  
Maßgefertigt für jedes Fenster: Als  
Rollo oder als Dreh-, Spann- oder  
Schieberahmen.



**myunity** perfect

**INTEGRIERBARER INSEKTENSCHUTZ**  
in zwei Varianten:  
• Vertikales Rollo  
• Horizontales Schiebe-Plissee  
(Siehe Seite 23)



# Home, smart home!

## INTELLIGENTE SONNENSCHUTZ-STEUERUNG

Unsere mobilen Sonnenschutz-Systeme verbinden modernste Technik und ästhetisches Design für gehobene Ansprüche. Einfach und entspannt per Funksteuerung. Das macht Ihr Leben komfortabler und Ihren Sonnenschutz effizienter. Dass Wohnkomfort nicht kompliziert sein muss, beweisen die einfache Bedienung und die ausgeklügelte Technik: Die einzelnen Komponenten sind sowohl Sender als auch Empfänger, wodurch auch weiter entfernte Elemente erreicht werden können (Routing-Funktion).



## GENAU FÜR IHRE ZWECKE

Unsere mobilen Sonnenschutz-Systeme sind geeignet für:

- Einfamilienhäuser
- Mehrfamilienhäuser
- Neubau
- Renovierung
- Nachrüstung

## TECHNISCHE DETAILS

- Sendefrequenz: 2,4 GHz
- Bis zu 32 Szenen steuerbar
- Ansteuerung von Sonnenschutz-Produkten auf bis zu 96 Kanälen
- Funktionen für: Helligkeit, Wind, Niederschlag, Zeit, Außentemperatur, Dämmerung und Eisüberwachung

## IHRE VORTEILE

- Steuerung über Android-App, iOS-App oder per Webbrowser
- Anfahren individueller Komfortpositionen mit nur einem Knopfdruck
- Ansteuerung von Fenstern möglich
- Jederzeit erweiterbar mit minimalem Installationsaufwand
- Maximaler Schutz vor Fremdbedienung



# Willkommen daheim!

Es gibt keine zweite Chance für den ersten Eindruck. Unsere Haustüren machen aus Ihrem Haus ein Zuhause und bestechen durch Funktionalität und traumhaften Komfort. Mit Türen von Pfisterer wird das Heimkommen zum Erlebnis!

#### WÄHLEN SIE DAS FÜR SIE PERFEKTE MATERIAL:

- Kunststoff
- Kunststoff/Aluminium

Auf den folgenden Seiten bieten wir Ihnen nur einen kleinen Auszug aus unserem umfangreichen Haustüren-Programm. Viele weitere Informationen finden Sie auf [www.fensterhersteller.at](http://www.fensterhersteller.at) oder in unserem Schauraum. Besuchen Sie uns – wir stehen Ihnen gerne mit allen Informationen zur Verfügung!



Zero EGT 76  
Flügelüberdeckende  
Füllung

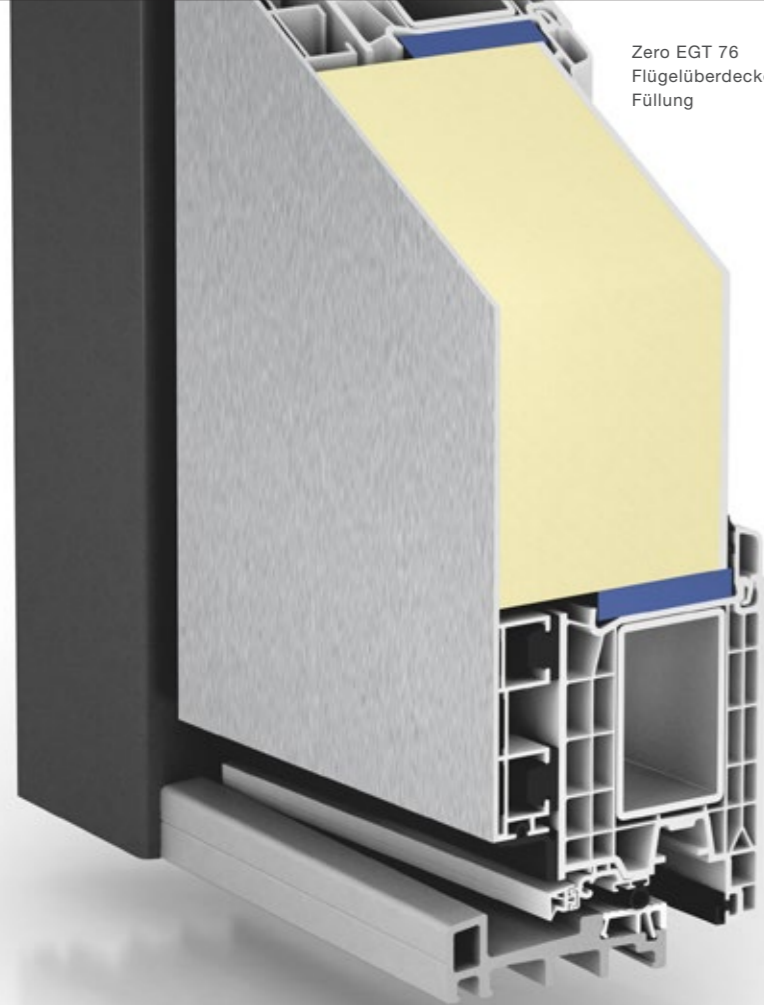

# Bündige Optik

Die einzigartige Verbindung von Kunststoff und Aluminium in tragender Funktion ist die Basis für hochwertige Haustüren. Mit diesen Türen genießen Sie ein einmaliges Wohngefühl – und Sie profitieren selbstverständlich von allen Pfisterer Vorteilen. Lassen Sie sich von uns beraten.

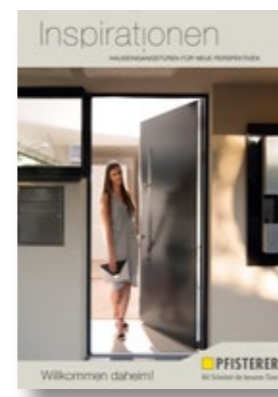

Alles zum Thema Haustüren  
finden Sie in unserem  
Spezialkatalog.



Modell 6497-84



Modell 6418-50

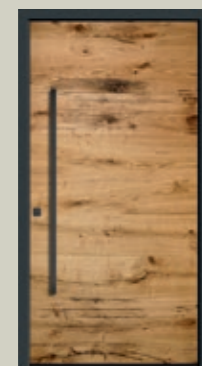

Modell 6497-89

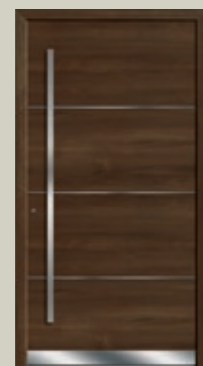

Modell 6872-93

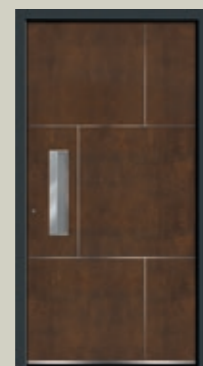

Modell 6665-84



Modell 6864-83



Modell 6877-53



Modell 6508-70

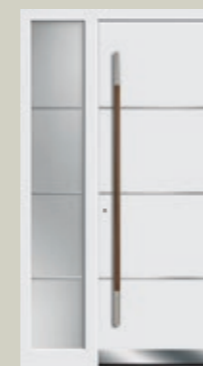

Modell 6872-93

- Große Design- und Farbvielfalt
- Dauerhafte Schönheit
- Höchste Stabilität – auch bei außergewöhnlichen Türgrößen
- Beste Wärmedämmung, ausgezeichneter Schallschutz
- Hoher Einbruchschutz

Und weitere 100 Modellvarianten.

# Starke Fenster. Starker Service.

FENSTER UND TÜREN VON PFISTERER ERFÜLLEN IHRE WOHNTRÄUME  
Wir sorgen dafür, dass Ihr Zuhause zu etwas Besonderem wird.  
Genau nach Ihren Vorstellungen, passend zu Ihren Anforderungen.

#### PFISTERER – QUALITÄT, DIE BESTEHT:

- Mehr als 30 Jahre Erfahrung
- Mehr als 70 hoch spezialisierte Mitarbeiter
- Beste Beratung
- Ermittlung der für Sie idealen Systemlösung
- Maßgenaue Fertigung
- Professionelle Montage
- Nachbetreuung ein Fensterleben lang



# Ihr Partner beim Neubau

## ALL-INCLUSIVE-SERVICE

Unser All-Inclusive-Service von der Erstberatung bis zur Nachbetreuung ist Ihr Garant für professionelle, individuelle Fensterlösungen. Unsere Spezialisten sind bereits in der Planungsphase an Ihrer Seite, damit von Anfang an alles reibungslos verläuft – denn nachträgliche Änderungen kosten immer Zeit, Nerven und Geld!



INDIVIDUELLE BERATUNG



AUSMESSSERVICE  
Genauigkeit bis ins Detail



BAUSTELLENKOORDINATION  
Für reibungslose Abläufe



PRODUKTION ZUSCHNEIDEN



PRODUKTION SCHWEISSEN

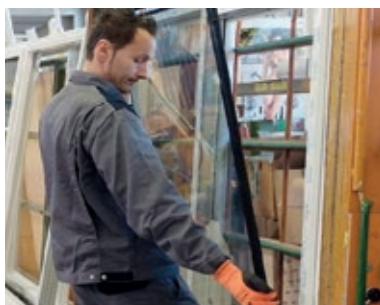

PRODUKTION VERGLASEN



AUSLIEFERUNG

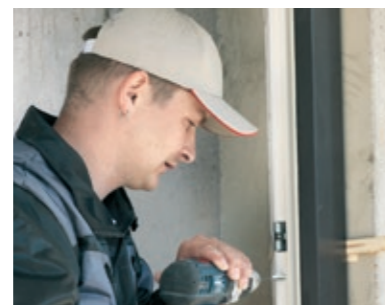

PROFESSIONELLE MONTAGE  
Termintreu und fachgerecht



ÜBERGABE/NACHBETREUUNG  
Für viele Jahre Zufriedenheit



BESTE AUSSICHTEN FÜR  
IHR ZUHAUSE!



# Ihr Partner beim Sanieren

ALLES NEU MIT PFISTERER Sanierungsmaßnahmen erfordern besonders viel Feingefühl und Organisation, da das Sanierungsobjekt im Normalfall weiter bewohnbar sein muss. Unsere Montageteams arbeiten daher nicht nur professionell und schnell, sondern auch super sauber.



ABDECKEN  
Sauber & sicher



DEMONTAGE  
Professionell & schnell



Auch beim Sanieren gilt: Von der Erstberatung bis zur Nachbetreuung sind wir Ihr zuverlässiger Partner.



ENTSORGUNG  
Einfach & unkompliziert



MONTAGE  
Termintreu & fachgerecht



# Qualität made in St. Johann

## ÖSTERREICHISCHE QUALITÄT

Dank regionaler Erzeugung und strenger Kontrolle ist die Qualität der von Pfisterer in St. Johann produzierten Fenstersysteme ein wahrer Geheimtipp in Sachen Wertigkeit und Nachhaltigkeit.

Überzeugen Sie sich von der Qualität unserer Produkte in unserem Schauraum in St. Johann (Urreiting 89) und testen Sie Ihr künftiges Lieblingsfenster direkt vor Ort.

Eine unabhängige Kundenbefragung durch IMAS bestätigt:

**Pfisterer – SEHR GUT bei Kundenzufriedenheit!**



Schauraum mit persönlicher Fachberatung



Hightech-Fensterproduktion



Professionelle Montage

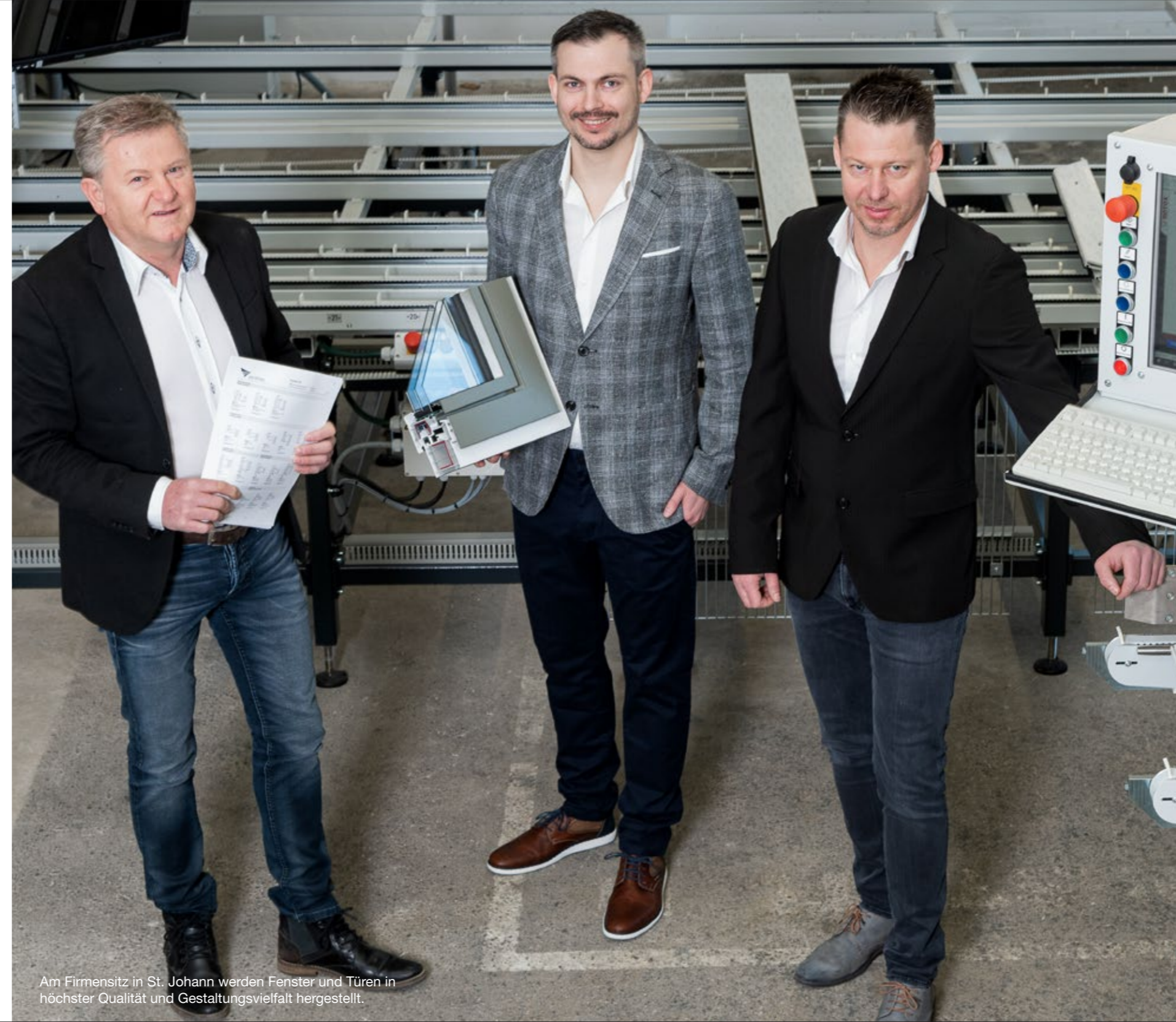

Am Firmensitz in St. Johann werden Fenster und Türen in höchster Qualität und Gestaltungsvielfalt hergestellt.

# Unsere Garantieleistungen

Zuverlässig, langlebig und nachhaltig – mit Fenstern von Pfisterer entscheiden Sie sich für absolute Qualitätsprodukte, die Ihnen viele Jahre Freude und Wohnkomfort gewährleisten. Auch bei Beratung, Service und Montage hat eine unabhängige Kundenbefragung bestätigt: Pfisterer – SEHR GUT bei Kundenzufriedenheit!



## GARANTIERT DIE BESTE WAHL:

- |                   |  |
|-------------------|--|
| 10 Jahre Garantie | • Auf Witterungsicherheit, gegen unnatürliche Farbveränderungen sowie gegen Rissbildung von Oberflächen weißer, folienbeschichteter und pulverbeschichteter Fenster- und Türprofile aus Kunststoff und Aluminium |
| 5 Jahre Garantie  | • Gegen Korrosion bei beschichteten Haustürgriffen, wenn keine mechanischen Beschädigungen vorhanden sind<br>• Gegen Verfärbungen und Rissbildungen bei den Oberflächen von Türfüllungen                         |
| 3 Jahre Garantie  | • Auf Funktion des Fenster- bzw. Türbeschlags unter Einhaltung der vorgegebenen Montage- und Wartungsrichtlinien<br>• Bei Isoliergläsern gegen Anlaufen zwischen den Scheiben                                    |



## Farbprogramme für Alu-Kunststoff, Kunststoff-Alu und Kunststoff

	ALU-KUNSTSTOFF					KUNSTSTOFF-ALU UND KUNSTSTOFF			
	MY UNITY					VERBUND-FENSTER	KUNSTSTOFF	ALUCLIP	
	My Unity SOLO	My Unity PURO	My Unity PLANIC	My Unity CONTUR	My Unity CANTO	INTEGRA 95	MEGATOP 95 NEXT	95 NEXT CANTO	95 NEXT PLANIC
<b>Wärmed. Uw</b>	bis 0,79 W/m²K	bis 0,75 W/m²K	bis 0,75 W/m²K	0,75 W/m²K	bis 0,79 W/m²K	bis 0,71 W/m²K	bis 0,71 W/m²K	bis 0,75 W/m²K	bis 0,73 W/m²K
<b>Schallsch. Rw</b>	bis 43 dB	bis 43 dB	bis 43 dB	bis 43 dB	bis 43 dB	bis 47 dB	bis 47 dB	bis 47 dB	bis 47 dB
<b>Sicherheit</b>	Standard bis RC2	Standard bis RC2	Standard bis RC2	Standard bis RC2	Standard bis RC2	Standard	Standard bis RC2	Standard bis RC2	Standard bis RC2

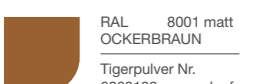
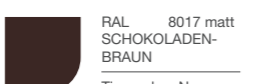

### STANDARDFARBEN ALUSCHALEN

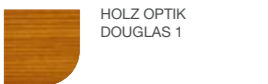
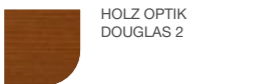
	RAL 6005 matt MOOSGRÜN Tigerpulver Nr. 6850006 hwf		RAL 7015 matt SCHIEFERGRAU Tigerpulver Nr. 6870728 hwf		RAL 7016 matt ANTHRAZITGRAU Tigerpulver Nr. 6870153 hwf		RAL 7040 matt FENSTERGRAU Tigerpulver Nr. 6870776 hwf		RAL 9005 matt TIEFSCHWARZ Tigerpulver Nr. 6880037 hwf		RAL 9016 matt VERKEHRSSWEISS Tigerpulver Nr. 6810078 hwf
	RAL 8001 matt OCKERBRAUN Tigerpulver Nr. 6860139 hwf		RAL 8003 matt LEHMBRAUN Tigerpulver Nr. 6860110 hwf		RAL 8017 matt SCHOKOLADENBRAUN Tigerpulver Nr. 6860088 hwf						

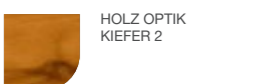
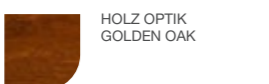
### DEKOR ALU BESCHICHTUNG außen

	HOLZ OPTIK DOUGLAS 1		HOLZ OPTIK DOUGLAS 2		HOLZ OPTIK DOUGLAS 3
	HOLZ OPTIK KIEFER 2		HOLZ OPTIK GOLDEN OAK		

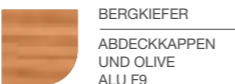
### STANDARDDEKORE PVC-FOLIEN innen

	ASTEICHE ABDECKKAPPEN UND OLIVE ALU F9		BERGKIEFER ABDECKKAPPEN UND OLIVE ALU F9
	BIRKE ABDECKKAPPEN UND OLIVE ALU F9		GOLDEN OAK ABDECKKAPPEN UND OLIVE ALU F9

Widerstandsfähiges Aluminium, pflegeleichter Kunststoff, natürlich-schönes Holz oder die starke Verbindung zweier Materialien? Unser Überblick zeigt die Vielfalt des Pfisterer Sortiments und ist eine Entscheidungshilfe.

Modernste Beschichtungstechniken ermöglichen eine große Gestaltungsfreiheit und zahlreiche attraktive Farbwelten.

## Farbprogramme für Holz und Holz-Alu

	HOLZ UND HOLZ-ALU				
	HOLZ	HOLZ+ALU			
	HOLZ 95	HA VISION	HA CUBE	HA 95 PLANIC	HA 110PLANIC
<b>Wärmed. Uw</b>	bis 0,69 W/m²K	bis 0,78 W/m²K	bis 0,78 W/m²K	bis 0,78 W/m²K	bis 0,75 W/m²K
<b>Schallsch. Rw</b>	bis 45 dB	bis 45 dB	bis 45 dB	bis 45 dB	bis 45 dB
<b>Sicherheit</b>	bis RC2	bis RC2	bis RC2	bis RC2	bis RC2





### ALU PULVERBESCHICHTUNG

	MOOSGRÜN 6005		SIGNALGRAU 7004		ANTHRAZITGRAU 7016		OCKERBRAUN 8001		LEHMBRAUN 8003		REHBRAUN 8007
	SCHOKOBRAUN 8017		VERKEHRSSWEISS 9016		METALLIC GRAU DM02		METALLIC ANTIKUNDEL- GRAU DM03		ELOXALFARBE GEPULVERT C01		CAST IRON

### FARBTONKOLLEKTION 1 FÜR HOLZ UND HOLZALU FENSTER

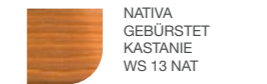
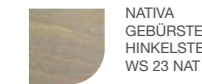
	OREGON PINE WS 4		TANNE WS 5		LINDE WS 10		KASTANIE WS 13
	MAHAGONI WS 16		NUSS DUNKEL WS 18		EICHE DUNKEL WS 20		ENTERPRISE WS 22
	WEISSLASUR WS 21		RAL 9016 Tigerpulver Nr. 6810078		LIGNOPLUS FARBLOS AUF FICHTE WS 1-F		LIGNOPLUS FARBLOS AUF LÄRCH WS 1-L
	LIGNOPLUS FARBLOS AUF EICHE WS 1-E		DIAMOND EICHE		ÖL FINISH LÄRCH		

### FARBTONKOLLEKTION 2 FÜR HOLZALU FENSTER

	NATIVA GEBÜRSTET KASTANIE WS 13 NAT		NATIVA GEBÜRSTET NUSS DUNKEL WS 18 NAT		NATIVA GEBÜRSTET HINKELSTEIN WS 23 NAT
	FARBLOS STANDARD WS 3		NATIVA GEBÜRSTET OREGON PINIE WS 4 NAT		NATIVA GEBÜRSTET ALTHOLZ WS 26 NAT
	NATIVA GEBÜRSTET LINDE WS 10 NAT		NATUREFFEKT WS 2		

Pfisterer GmbH & Co KG  
Urreiting 89, 5600 St. Johann/Pg.  
Tel.: +43 6462 5544  
info@fensterhersteller.at

[www.fensterhersteller.at](http://www.fensterhersteller.at)

 **PFISTERER<sup>®</sup>**

Mit Sicherheit die besseren Fenster

